

# CENÍK A ZÁKLADNÍ ÚDAJE O MATERIÁLECH

Všechny uvedené ceny jsou bez DPH

	druhy materiálu	str.
1.	Fólie pro izolaci střešních plášťů	2
2.	Fólie pro izolaci spodních částí staveb, proti tlakové vodě, zemní vlhkosti a radonu z podloží	3
3.	Fólie pro izolaci bazénů	4
4.	Fólie pro izolaci vodních nádrží, jezírek, rybníků a jímek	4
5.	Fólie tvarované - nopové	5
6.	Asfaltové pásy	6
7.	Technické textilie	7
8.	Tepelné izolace	7
9.	Kotvící lišty a tabule z poplastovaného plechu	8
10.	Kotevní prvky	9-14
11.	Doplňkové prvky	15-19
12.	Tmely a lepidla	20
13.	Pracovní pomůcky a nářadí	21
14.	Služby zákazníkům	22

Minar, s.r.o.  
V Zákopech 535/3a  
140 00 - Praha 4 - Písnice

tel.: 261 912 395, 261 912 340  
fax: 261 912 389

e-mail: [info@hydroizolace-minar.cz](mailto:info@hydroizolace-minar.cz)  
web: [www.hydroizolace-minar.cz](http://www.hydroizolace-minar.cz)

pracovní doba  
po - pá 7:00 - 15:30

## 1. FÓLIE PRO IZOLACI STŘEŠNÍCH PLÁŠŤŮ

### Střešní fólie PVC UV mechanicky kotvené s výztuží PES mřížkou

č. výrobku	výrobek	barva	šíře (m)	délka (m)	m2 v roli	cena/m2
	MULTIPLAN FG tl. 1,2 mm	světle a tmavě šedá	1,62	20,00	32,40	169,00 Kč
	MULTIPLAN FG tl. 1,5 mm	světle a tmavě šedá	1,62	20,00	32,40	179,00 Kč
	MULTIPLAN FG tl. 1,5 mm *	světle a tmavě šedá	2,05	15,00	30,75	179,00 Kč

	BORSACOVER AP UV tl. 1,2 mm	světle šedá	2,05	20,00	41,00	178,00 Kč
	BORSACOVER AP UV tl. 1,5 mm	světle šedá	2,05	20,00	41,00	190,00 Kč

	FATRAFOL 810 tl. 1,2 mm	světle šedá	1,30	20,00	26,00	189,00 Kč
	FATRAFOL 810 tl. 1,2 mm	světle šedá	2,00	25,00	50,00	189,00 Kč
	FATRAFOL 810 tl. 1,5 mm	světle šedá	1,30	20,00	26,00	205,00 Kč
	FATRAFOL 810 tl. 1,5 mm	světle šedá	2,00	20,00	40,00	205,00 Kč

### Střešní fólie PVC UV pod zásyp, na zelené střechy, pod dlažbu

č. výrobku	výrobek	barva	šíře (m)	délka (m)	m2 v roli	cena/m2
	MULTIPLAN GVu tl. 1,5 mm se skleněným rounem	světle šedá	2,05	15,00	30,75	179,00 Kč

	FATRAFOL 808 tl. 2,3 mm homogen. s podklad. rounem	zelená	1,30	15,40	20,00	275,00 Kč
--	--	--------	------	-------	-------	-----------

### Střešní fólie PVC UV homogenní , na opracování detailů

č. výrobku	výrobek	barva	šíře (m)	délka (m)	m2 v roli	cena/m2
	MULTIPLAN F tl. 1,5 mm	světle a tmavě šedá	1,10	20,00	22,00	190,00 Kč

	BORSALEAF WPUV SL tl. 1,8 mm	světle a tmavě šedá	2,05	10,00	20,50	199,00 Kč
--	------------------------------	---------------------	------	-------	-------	-----------

	FATRAFOL 804 tl. 2 mm	světle šedá	1,20	15,00	18,00	239,00 Kč
	FATRAFOL 804 tl. 2 mm *	barevná	1,20	15,00	18,00	279,00 Kč

### Pochozí fólie, terasové s protiskluzným dezénem

č. výrobku	výrobek	barva	šíře (m)	délka (m)	m2 v roli	cena/m2
	MULTIPLAN GVuT tl. 2,1 mm se skleněným rounem	tmavě šedá	1,58	15,00	23,70	305,00 Kč
	MULTIPLAN GVuT tl. 2,1 mm se skleněným rounem	světle šedá	1,58	15,00	23,70	305,00 Kč

### Parotěsné fólie

č. výrobku	výrobek	barva	šíře (m)	délka (m)	m2 v roli	cena/m2
	FATRAPAR E tl. 0,15 mm	modrá	4,00	108,00	432,00	13,90 Kč

\* jen na objednávku

## 2. FÓLIE PRO IZOLACI SPODNÍCH ČÁSTÍ STAVEB PROTI TLAKOVÉ VODĚ, ZEMNÍ VLHKOSTI A RADONU Z PODLOŽÍ

č. výrobku	výrobek	barva	šíře (m)	délka (m)	m2 v roli	cena/m2
	BORSALEAF WP tl. 1,00 mm	černá	2,05	20	41,00	108,00 Kč
	BORSALEAF WP tl. 1,50 mm	černá	2,05	10	20,50	135,00 Kč
	BORSALEAF WP tl. 2,00 mm	černá	2,05	10	20,50	165,00 Kč

č. výrobku	výrobek	barva	šíře (m)	délka (m)	m2 v roli	cena/m2
	FATRAFOL 803 tl. 1,00 mm	hnědá	1,30	30	39,00	113,00 Kč
	FATRAFOL 803 tl. 1,50 mm	hnědá	1,30	20	26,00	145,00 Kč
	FATRAFOL 803 tl. 2,00 mm	hnědá	1,20	15	18,00	175,00 Kč

### Proti úniku ropných látek do podloží

č. výrobku	výrobek	barva	šíře (m)	délka (m)	m2 v roli	cena/m2
	EKOPLAST 806 tl. 1,00 mm	černá	1,30	30	39,00	165,00 Kč
	EKOPLAST 806 tl. 1,50 mm	černá	1,30	20	26,00	199,00 Kč

### R-FOL PE-LD

č. výrobku	výrobek	barva	šíře (m)	délka (m)	m2 v roli	cena/m2
	R-FOL 650 tl. 0,75 mm	světle šedá	1,65	50,3	83,00	45,00 Kč
	R-FOL 650 tl. 1,00 mm	světle šedá	1,65	50,3	83,00	58,00 Kč
	R-FOL 650 tl. 1,50 mm	světle šedá	1,65	30,3	50,00	80,00 Kč
	R-FOL 650 tl. 2,00 mm	světle šedá	1,65	25,5	42,00	105,00 Kč

č. výrobku	výrobek	barva	šíře (m)	délka (m)	m2 v roli	cena/m2
	R-FOL 800 tl. 1,00 mm	světle šedá	1,65	40	66,00	62,00 Kč
	R-FOL 800 tl. 1,50 mm	světle šedá	1,65	30,3	50,00	85,00 Kč
	R-FOL 800 tl. 2,00 mm	světle šedá	1,65	25,5	42,00	120,00 Kč

### R-FOL 900 na podříznutí obvodových zdí

č. výrobku	výrobek	barva	šíře (m)	délka (m)	m2 v roli	cena/m2
	R-FOL 900 tl. 1,30 mm	černá	1,65	30,3	50,00	99,00 Kč
	R-FOL 900 tl. 2,00 mm	černá	1	30	30,00	145,00 Kč

### R-FOL 950 Proti úniku ropných látek , proti průsakům z komunálních skládek, proti radonu z položí

č. výrobku	výrobek	barva	šíře (m)	délka (m)	m2 v roli	cena/m2
	R-FOL 950 tl. 1,00 mm	černá	1,65	40	66,00	84,00 Kč
	R-FOL 950 tl. 1,30 mm	černá	1,65	30,3	50,00	111,00 Kč
	R-FOL 950 tl. 1,60 mm	černá	1,65	30,3	50,00	125,00 Kč
	R-FOL 950 tl. 2,00 mm	černá	1,65	30,3	50,00	165,00 Kč

### 3. FÓLIE PRO IZOLACI BAZÉNŮ

č. výrobku	výrobek	barva	šíře (m)	délka (m)	m2 v roli	cena/m2
	HEYTEX 2292	modrá	1,65	25	41,25	335,00 Kč
	HEYTEX 22922 - protiskluz	modrá	1,025	20	20,50	355,00 Kč

č. výrobku	výrobek	barva	šíře (m)	délka (m)	m2 v roli	cena/m2
	URDIN Tirain tl. 1,5 mm	tm.mramor	1,65	25	41,25	420,00 Kč
	URDIN Olatu tl. 1,5 mm	sv.mramor	1,65	25	41,25	420,00 Kč
	URDIN Gresite tl. 1,5 mm	mozaika modrá	1,65	25	41,25	420,00 Kč

### 4. FÓLIE PRO IZOLACI VODNÍCH NÁDRŽÍ, JEZÍREK, RYBNÍKŮ A JÍMEK

č. výrobku	výrobek	barva	šíře (m)	délka (m)	m2 v roli	cena/m2
	BORSALEAF WPUV tl. 1,00 mm	tmavě šedá	2,00	20	40,00	117,00 Kč
	BORSALEAF WPUV tl. 1,50 mm	tmavě šedá	2,00	20	40,00	155,00 Kč

č. výrobku	výrobek	barva	šíře (m)	délka (m)	m2 v roli	cena/m2
	FATRAFOL 805 tl. 1,00 mm	tmavě olivová	1,30	30	39,00	115,00 Kč
	FATRAFOL 805 tl. 1,00 mm	tmavě olivová	2,00	30	60,00	115,00 Kč
	FATRAFOL 805 tl. 1,50 mm	tmavě olivová	1,30	20	26,00	159,00 Kč
	FATRAFOL 805 tl. 1,50 mm	tmavě olivová	2,00	15	30,00	159,00 Kč

č. výrobku	výrobek	barva	šíře (m)	délka (m)	m2 v roli	cena/m2
	MULTIPLAN T tl. 1,5 mm	černá / olivová	2,05	15	30,75	165,00 Kč
	MULTIPLAN T tl. 2,0 mm	černá *	2,05	15	30,75	185,00 Kč
	<b>S výztuží - PES*</b>					
	MULTIPLAN TG tl. 1,5 mm	olivová / jarní zeleň	1,62	20	32,40	175,00 Kč
	MULTIPLAN TG tl. 1,5 mm	olivová / jarní zeleň	2,05	15	30,75	175,00 Kč

\* pouze na objednávku - dodání do 14 ti dnů

## 5. FÓLIE TVAROVANÉ - NOPOVÉ

### Fólie tvarované - nopové PE-HD

č. výrobku	obchodní označení, použití	barva	konstrukce	šířka m	délka m	m2 v roli	cena/m2
	<b>LITHOPLAST SANA 15</b> tl. 0,80 mm	černá	výška profilů 15 mm	1,40	20	28,00	<b>105,00 Kč</b>
	<b>LITHOPLAST SANA 20</b> tl. 0,80 mm drenážní odvětrávací a ochranná vrstva spodní stavby	černá	výška profilů 20 mm	1,40	20	28,00	<b>112,00 Kč</b>

č. výrobku	obchodní označení, použití	barva	konstrukce	šířka m	délka m	m2 v roli	cena/m2
	<b>AF GARDEN 20</b> tl. 1,00 mm HDPE nopová drenážní fólie do "zelených střech"	černá	výška profilů 20 mm	1,90	20	38,00	<b>138,00 Kč</b>

## 6. ASFALTOVÉ PÁSY PRO IZOLAČNÍ POVLAKY STAVEB



### Asfalty oxidované

č. výrobku	obchodní označení	tloušťka mm	m <sup>2</sup> v roli	druh nosné vložky	orientační cena/m <sup>2</sup>
	VEDATECT V13 mineral	4,00	10,00	SR	41,00 Kč
	VEDABIT V60 S35 mineral	3,50	10,00	SR	62,00 Kč
	VEDAGLAS G 200 S4 mineral	4,00	7,50	IST	96,00 Kč
	VEDALBIT AI + V60 S4	4,00	7,50	komb. ALF	102,00 Kč
	VEDABIT V60 Speed SBS 24 mineral	2,40	12,00		61,00 Kč

### Asfalty modifikované elastomery (SBS)

č. výrobku	obchodní označení	tloušťka mm	m <sup>2</sup> v roli	druh nosné vložky	orientační cena/m <sup>2</sup>
	EUROFLEX modrozelený	5,20	5,00	IPesR	139,00 Kč
	EUROFLEX červený - rosso	5,20	5,00	IPesR	142,00 Kč
	VEDATECT PYE PV 200 S5 mineral	5,00	5,00	IPesR	122,00 Kč
	VEDATECT PYE G 200 S4 modrozelený	4,20	7,50	IST	126,00 Kč
	VEDATECT PYE G 200 S4 mineral	4,00	7,50	IST	120,00 Kč
	VEDASPRINT mineral	4,00	7,50	spřažená /Pes. SR/	120,00 Kč
	VEDASPRINT modrozelený	4,20	7,50	spřažená /Pes. SR/	120,00 Kč
	VEDATOP SU sam. pás na polystyren	3,00	7,50	spřažená /Pes. SR/	121,00 Kč
	VEDAGARD AI V4E mineral	4,00	5,00	komb. ALF	125,00 Kč
	VEDAFLOWS-X modrozelený	5,20	5,00	IPesR	175,00 Kč
	VEDAPOINT O /jednovrstvá sanace/	5,00	5,00	IPesR	236,00 Kč

druh nosné vložky :

SR skleněná rohož

IST impregnovaná skleněná tkanina

IPesR impregnované polyesterové rouno

komb. ALF kombinovaná hliníková fólie a skleněná rohož 60g/m<sup>2</sup>

## 7. TECHNICKÉ TEXTILIE

č. výrobku	Výrobek	hmotnost g/m <sup>2</sup>	šířka m	délka m	m <sup>2</sup> v roli	cena (Kč/m <sup>2</sup> )	
						do 1000 m <sup>2</sup>	nad 1000 m <sup>2</sup>
	DS 200 - 100% PP-PES	200	2	50	100	16,90 Kč	15,90 Kč
	DS 250 - 100% PP-PES	250	2	50	100	19,50 Kč	18,50 Kč
	S 300 - 100% PP-PES	300	2	50	100	20,90 Kč	19,90 Kč
	S 500 - 100% PP-PES	500	2	25	50	37,00 Kč	36,00 Kč
	PP - IT 200 - žehlená	200	2	50	100	17,50 Kč	16,50 Kč
	PP - IT 300 - žehlená	300	2	50	100	21,00 Kč	20,00 Kč
	PP - IT 500 - žehlená	500	2	50	100	39,00 Kč	38,00 Kč

č. výrobku	Výrobek	hmotnost g/m <sup>2</sup>	šířka m	délka m	m <sup>2</sup> v roli	cena (Kč/m <sup>2</sup> )	
						do 1000 m <sup>2</sup>	nad 1000 m <sup>2</sup>
	VLIES 120 <sup>1)</sup> - sklovláknitá rohož	120	2	100	200	14,70 Kč	13,70 Kč



1) pouze jako separační vrstva pod střešní povlakovou krytinu z PVC-P, tvoří-li přímý podklad tepelně izolační vrstva z pěnového plastu (např. pěnový polystyren)

## 8. TEPELNÉ IZOLACE \*

č.výrobku	Výrobek		Cena (Kč/m <sup>2</sup> )
	Tepelná izolace polystyren	jen na objednávku	ceny na vyžádání
	Tepelná izolace minerální vata		

\* pouze na objednávku

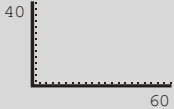
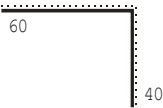
## 9. KOTVÍCÍ LIŠTY A TABULE Z POPLASTOVANÉHO PLECHU

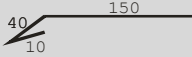
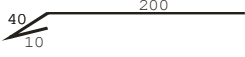
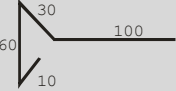
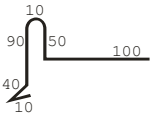
č. výrobku	Obchodní označení	Tvarové schéma <sup>1)</sup> mm	Rozvinutá šířka mm	Délka m	Cena (Kč/ks)
	<b>TABULE</b> viplanyl 60		1000	2,00	750,00 Kč
	<b>PÁSEK</b> viplanyl 60	50 	50	2,00	46,00 Kč
	<b>KOUTOVÁ LIŠTA VNITŘNÍ</b> viplanyl 60		100	2,00	91,00 Kč
	<b>ROHOVÁ LIŠTA VNĚJŠÍ</b> viplanyl 60		100	2,00	91,00 Kč
	<b>ROHOVÁ LIŠTA VYHNUTÁ</b> viplanyl 60		250	2,00	228,00 Kč
	<b>STĚNOVÁ LIŠTA VYHNUTÁ</b> viplanyl 60		70	2,00	64,00 Kč
	<b>OKAPNICE ÚZKÁ</b> viplanyl 60		200	2,00	182,00 Kč
	<b>OKAPNICE ŠIROKÁ</b> viplanyl 60		250	2,00	228,00 Kč
	<b>ZÁVĚTRNÁ LIŠTA</b> viplanyl 60		200	2,00	182,00 Kč
	<b>ZÁVĚTRNÁ LIŠTA VYHNUTÁ</b> viplanyl 60		300	2,00	273,00 Kč

1) lze dohodnout i výrobu atypického tvaru lišty. V tom případě se cena kalkuluje

2) lze dohodnout dodávku tabulí a lišt i v barvě plastu: tmavě šedá, zelená, hnědá, bílá, modrá, červená, černá.

## 10. KOTEVNÍ PRVKY

### Rozpěrné nýty

obchodní označení a účel použití			zobrazení prvku		
rozměry mm	materiál	Ø dřívku nebo otvoru mm	balení v kartonu ks	hmotnost 100 ks kg	cena Kč/kus

#### NÝT ROZPĚRNÝ NR 4,8 - bazénový

použití stejné jako nýt NR 6; zvláště vhodný pro kotvení poplastovaných plechů u bazénů - plochá hlavička nýtu

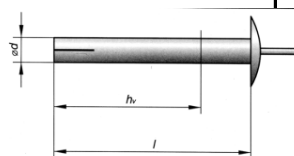

4,8 x 30	Al, trn Fe nerez	4,8	2500	0,35	2,70 Kč
4,8 x 40			2000	0,45	3,70 Kč
4,8 x 50			1500	0,56	4,70 Kč

#### NÝT ROZPĚRNÝ NR 6, typ A

ke kotvení do nelehčeného betonu a zdiva z plných cihel, ke kotvení fólií s podložkou PP 6/40

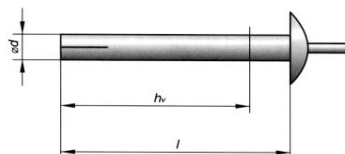

NRA 6 x 30	Al, trn Fe/Zn	6	4200	0,50	2,60 Kč
NRA 6 x 40			3600	0,65	3,60 Kč
NRA 6 x 50			2400	0,80	4,60 Kč
NRA 6 x 60			2000	0,95	5,60 Kč

Hmoždinky					
obchodní označení a účel použití			zobrazení prvku		
rozměry mm	materiál	Ø dřívku nebo otvoru mm	balení v kartonu ks	hmotnost 100 ks kg	cena Kč/kus

**NÝT TRUBKOVÝ S PODLOŽKOU NTT nebo ocelová hmoždinka CK/L**

ke kotvení do nelehčeného betonu a zdiva z plných cihel

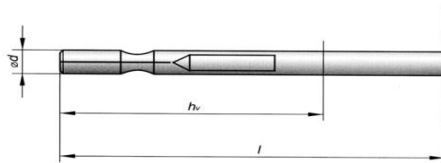

60	Fe/Zn	8	700	3,10	8,40 Kč
70			600	3,50	9,60 Kč
80			500	3,80	9,60 Kč
90			500	3,50	9,90 Kč
100			500	3,70	9,90 Kč
110			400	3,85	10,40 Kč
120			400	4,00	10,40 Kč
130			350	4,20	10,80 Kč
140			350	4,40	10,80 Kč
150			300	4,50	11,80 Kč
160			300	4,70	11,80 Kč
170			300	4,90	12,40 Kč
180			300	5,10	12,40 Kč
190			300	5,25	12,90 Kč
200			250	5,45	12,90 Kč
210			250	5,65	13,90 Kč
220			250	5,80	13,90 Kč
230			250	6,00	14,90 Kč
240			200	6,15	14,90 Kč
250			200	6,35	15,90 Kč
260			200	6,55	15,90 Kč
280	200	6,95	16,90 Kč		
300	200	7,35	17,90 Kč		

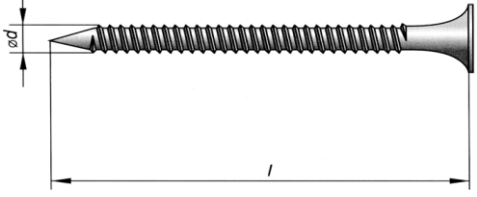
Samořezné šrouby					
obchodní označení a účel použití			zobrazení prvku		
rozměry mm	materiál	Ø dřívku nebo otvoru mm	balení v kartonu ks	hmotnost 100 ks kg	cena Kč/kus
<b>SAMOŘEZNÝ ŠROUB S HROTEM SSH *</b> pro kotvení fólií na tepelně izolační vrstvě do plechových podhledných konstrukcí, zejména trapézových plechů; použit s podložkou PIK-B nebo jako komplet TK 50 <u>upozornění:</u> tento šroub má garantováno použití do tl. plechu max. 0,8 mm					
4,8 x 35	Fe/Zn	4,8	1000	0,60	1,00 Kč
4,8 x 50			1000	0,65	1,40 Kč
4,8 x 60			1000	0,67	1,60 Kč
4,8 x 70			1000	0,70	1,60 Kč
4,8 x 80			1000	0,75	2,10 Kč
4,8 x 90			1000	0,90	2,10 Kč
4,8 x 100			1000	1,00	2,60 Kč
4,8 x 110			1000	1,10	3,00 Kč
4,8 x 120			1000	1,20	3,60 Kč
4,8 x 130			1000	1,30	4,10 Kč
4,8 x 140			500	1,40	4,50 Kč
4,8 x 150			500	1,50	5,20 Kč
4,8 x 160			500	1,60	6,10 Kč
4,8 x 170			500	1,70	7,90 Kč
4,8 x 180			500	1,80	9,10 Kč
4,8 x 200			500	1,90	11,30 Kč
4,8 x 220			500	2,00	15,90 Kč
4,8 x 240			500	2,10	25,80 Kč
4,8 x 260			500	2,20	29,90 Kč
4,8 x 280			500	2,30	34,60 Kč
4,8 x 300	500	2,40	38,90 Kč		
<b>Samořezný šroub EDS-H</b> pro kotvení fólií na tepelně izolační vrstvě do dřeva, použit s podložkou PI, PIP C					
5,0 x 35	Fe/Zn	5,0	2500		1,80 Kč
5,0 x 45			2500		2,10 Kč
5,0 x 55			2500		2,40 Kč

\* na objednávku

rozměry mm	materiál	Ø dřívku nebo otvoru mm	balení v kartonu ks	hmotnost 100 ks kg	cena Kč/kus
<b>SAMOŘEZNÝ ŠROUB S HROTEM GBST *</b> pro kotvení fólií na tepelně izolační vrstvě do betonu, dřeva, porobetonu a Ytongu; použít s podložkou PIP-C, PI nebo jako komplet s teleskopem					
6 x 60		6	1000	0,75	4,00 Kč
6 x 70			1000	0,90	4,40 Kč
6 x 80			1000	1,00	5,00 Kč
6 x 90			1000	1,10	5,80 Kč
6 x 100			1000	1,20	6,10 Kč
6 x 110			1000	1,30	7,10 Kč
6 x 120			500	1,40	8,10 Kč
6 x 130			500	1,50	9,10 Kč
6 x 140			500	1,60	10,10 Kč
6 x 160			500	1,70	13,10 Kč
6 x 180			500	1,80	19,10 Kč
6 x 200			500	1,90	23,10 Kč
6 x 220			500	2,00	37,10 Kč
6 x 240			500	2,10	40,10 Kč

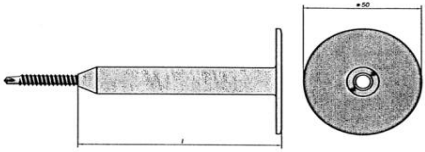
Hmoždinky do dutých cihel a porobetonu					
obchodní označení a účel použití			zobrazení prvku		
rozměry mm	materiál	Ø dřívku nebo otvoru mm	balení v kartonu ks	hmotnost 100 ks kg	cena Kč/kus
<b>TELESKOP plastový*</b> pro teleskopické kotvení fóliové krytiny na tepelně izolační vrstvě ze střešních desek z pěnového polystyrenu nebo z minerálních vláken do kotevní vrstvy z trapézového plechu, betonu a dřeva					
35	plastový dílec PA		200		3,20 Kč
45			200		3,50 Kč
65			200		3,80 Kč
80			200		3,90 Kč
85			200		4,10 Kč
100			200		4,20 Kč
105			200		4,30 Kč
120			200		4,40 Kč
125			200		4,60 Kč
140			150		4,90 Kč
145			150		5,20 Kč
165			150		5,80 Kč
170			150		6,20 Kč
185			100		6,80 Kč
200			100		7,20 Kč
225			100		7,80 Kč
230			100		8,00 Kč
250			100		8,20 Kč
255			100		8,80 Kč
285			100		10,90 Kč
290	100		12,90 Kč		
350	100		22,90 Kč		
400	100		2,00	24,90 Kč	

\* pouze na objednávku

**HMOŽDINKA "WÜRTH" - KOTVENÍ DO DUTÝCH CIHEL**

pro kotvení do zdiva z dutinových keramických tvarovek a z  
pórobetonu (Švýcarsko), demontovatelná !

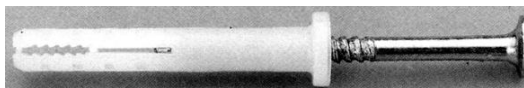

6 x 40	hmoždinka Nylon, šroubohřeb Fe/Zn	6	200		5,50 Kč
6 x 60			200		6,40 Kč
6 x 80			200		8,40 Kč
8 x 100		8	200		11,70 Kč
8 x 120			200		12,90 Kč
8 x 135			200		14,20 Kč
8 x 160			200		16,50 Kč

**HMOŽDINKA "WÜRTH" - KOTVENÍ DO PLNÝCH CIHEL**

pro kotvení do zdiva z plných cihel a betonu

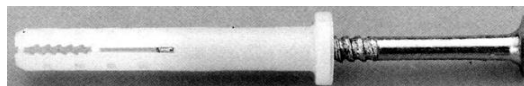

6 x 40	hmoždinka Polyamid, šroubohřeb Fe/Zn	6	100		2,20 Kč
6 x 60			100		2,60 Kč
6 x 80			100		3,50 Kč
8 x 60		8	100		4,10 Kč
8 x 80			100		5,30 Kč
8 x 100			50		5,90 Kč
8 x 120			50		8,00 Kč

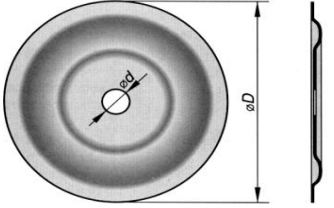
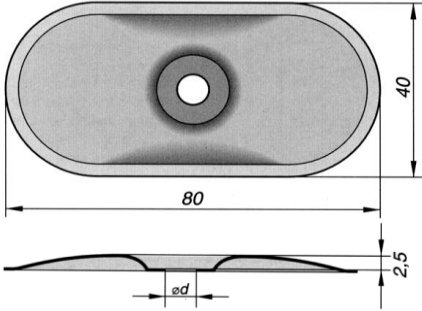
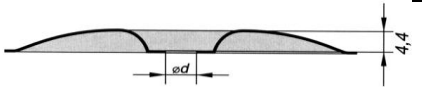
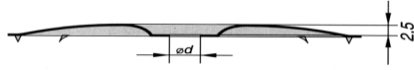
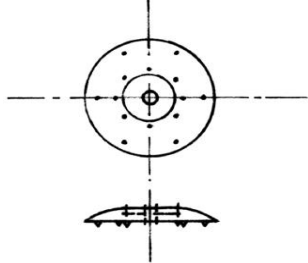
Podložky					
obchodní označení a účel použití			zobrazení prvku		
rozměry mm	materiál	Ø dříku nebo otvoru mm	balení v kartonu ks	hmotnost 100 ks kg	cena Kč/kus
<b>PODLOŽKA IZOLAČNÍ PI 40</b>					
Ø 7 x 40	Fe/Zn	6,3	3000	0,35	<b>1,50 Kč</b>
<b>PODLOŽKA PŘÍTLAČNÁ PIO-A</b>					
40 x 80	Fe/Zn	7,0;9,0	500	2,45	<b>2,30 Kč</b>
<b>PODLOŽKA PŘÍTLAČNÁ PIO-B</b>					
40 x 80	Fe/Zn	7	500	2,45	<b>2,30 Kč</b>
<b>PODLOŽKA PŘÍTLAČNÁ PIP-C</b>					
40 x 80	Fe/Zn	7,0;9,0	500	2,45	<b>2,30 Kč</b>
<b>PODLOŽKA PLASTOVÁ KRUHOVÁ</b> pro rozpěrný Al nýt					
Ø 6 x 40	PE	6			<b>1,90 Kč</b>
<b>NARAŽEČ K TALÍŘOVÉ HMOŽDINCE OCELOVÉ</b>					
všechny délky NTT	Fe	8	jednotlivě		<b>99,00 Kč</b>

## 11. DOPLŇKOVÉ PRVKY

### Tvarovky, střešní prvky :

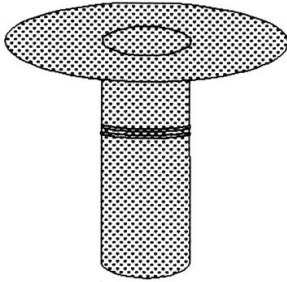
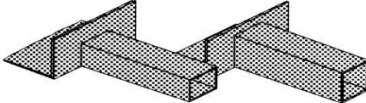
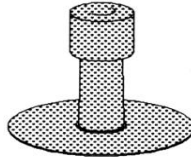
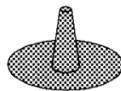
výrobce	Fólie pro izolaci spodních částí staveb, proti tlakové vodě, zemní vlhkosti a radonu z podloží	velikost	materiál	rozměry (mm) <sup>1)</sup>			balení ks	Cena Kč/ks				
				H	Js	D						
Impertec - N.P.A., Itálie	<b>STŘEŠNÍ VPUŠŤ PVC<sup>2)</sup></b>   vložka do nových dešťových svodů i do stávajících vpusť plochých střech s povlakovou hydroizolací z fólií z PVC-P	60	PVC	240	48	58	25	185,00 Kč				
		75			65	72	25	200,00 Kč				
		80			70	75	25	205,00 Kč				
		90			80	85	25	225,00 Kč				
		100			85	90	25	240,00 Kč				
		110			90	95	25	255,00 Kč				
		125			110	115	18	265,00 Kč				
		150			135	140	10	325,00 Kč				
		200			185	190	8	395,00 Kč				
		<b>STŘEŠNÍ VPUŠŤ KOUTOVÁ</b>				PVC	L	S	V			
							425	100	100	10	300,00 Kč	
								100	65	17	290,00 Kč	
<b>VPUŠŤ KOUTOVÁ BALKONOVÁ</b>			PVC		56	48		250,00 Kč				
<b>ODVĚTRÁVACÍ KOMÍNEK</b>			PVC	h	d							
  pro odvod vlhkosti z plochých střech				240	75		20	235,00 Kč				
				400	125		10	275,00 Kč				
<b>KRYT ODVĚTRACÍHO KOMÍNKU</b>								23,00 Kč				
<b>KABELOVÁ PRŮCHODKA</b>			PVC	120	13-46		25	75,00 Kč				
												



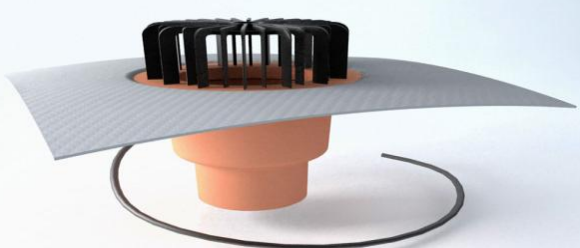

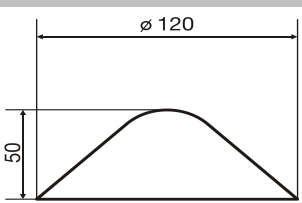
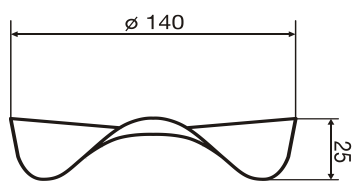
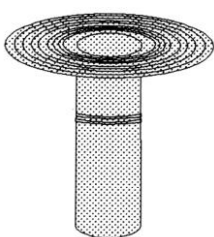

1) H-celková délka vložky, Js - jmenovitá světlost vložky, D - min. průměr svodu

výrobce	Střešní vpust s PVC nebo bitumenovou manžetou	materiál	rozměry	balení	Cena Kč/ks
TOPWET		PVC nebo bitumenová manžeta	70 mm 100 mm 125 mm 150 mm	kus	ceny na vyžádání

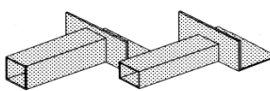
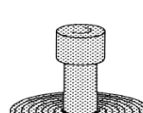
výrobce	obchodní označení, použití	velikost	materiál	rozměry			balení	Cena
				(mm)			ks	Kč/ks
výrobce dle hydroizolačního systému	<b>KUŽEL</b>  pro opracování a těsnění koutů a rohů fóliových izolačních povlaků		PVC-P	výška 50 mm průměr 120 mm			10	18,00 Kč
	<b>VLNOVEC</b>  pro opracování a těsnění nároží fóliových izolačních povlaků		PVC-P	výška 25 mm průměr 140 mm			10	28,00 Kč
Impertec - N.P.A., Itálie	<b>STŘEŠNÍ VPUŠŤ DUTRAL<sup>4)</sup></b>	vel.	dutral	H	Js	D		
		60		240	48	58	25	125,00 Kč
		75			65	72	25	125,00 Kč
		80			70	75	25	125,00 Kč
		90			80	85	25	128,00 Kč
		100			85	90	25	128,00 Kč
		110			90	95	25	130,00 Kč
		125			110	115	18	140,00 Kč
vločka do nových dešťových svodů i do stávajících vpustí plochých střech s povlakovou izolací z asfaltových pásů								

\* pouze na objednávku

Tvarovky R-FOL					
výrobce	obchodní označení, použití	materiál	rozměry	balení	Cena
			mm	ks	Kč/ks
PK IZOLACE	Sada rohů (4 dílná)	R-FOL			100,00 Kč
	Kout (kužel)				27,00 Kč
	Roh				27,00 Kč
	Prostup		50;63;75;110 mm		27,00 Kč
	Kotevní pás	R-FOL vyztužený kovovou mřížkou	80 x 1950		143,00 Kč
	Lišta ohnutá (okapní)		80 x 1950		157,00 Kč
160 x 1950				280,00 Kč	

výrobce	obchodní označení, použití	materiál	rozměry	balení	Cena
			mm	ks	Kč/ks
Impertec N.P.A., Itálie	<b>STŘEŠNÍ VPUŠŤ KOUTOVÁ</b>	dutral	L 425 ; 65 x 100	17	245,00 Kč
	 pro zaatikové odvodnění plochých střech, teras a balkonů		L 425; 100 x 100	15	245,00 Kč
	<b>ODVĚTRÁVACÍ KOMÍNEK</b>	dutral	H 240; pro Ø 75	20	145,00 Kč
	 pro odvod vlhkosti z plochých střešních pláštů				
	<b>KRYT ODVĚTRÁVACÍHO KOMÍNKU</b>				23,00 Kč
	<b>KABELOVÁ PRŮCHODKA</b>	dutral	H 120; Ø13÷49	25	50,00 Kč
					
	<b>PŘECHODOVÉ KOLENO</b>	PE	Ø 80; 100 x 100	15	90,00 Kč
			Ø 100; 100 x 100	15	90,00 Kč
	pro přechod ze střešní vpusti koutové na kruhový dešťový svod		Ø 80; 65 x 100	17	90,00 Kč
			Ø 100;65 x 100	17	90,00 Kč
	<b>LAPAČ LISTÍ</b>	PE	Ø 80 ÷ 140	50	35,00 Kč
					
<b>LAPAČ KAMENÍ</b>	PE	Ø 80 ÷ 180	50	80,00 Kč	
					
<b>PODLOŽKA POD DLAŽDICE</b>	PE	Ø 150; H 14; tl.trnu 5	240	8,00 Kč	
 pro "suchou dlažbu" teras					
<b>VYROVNÁVACÍ VLOŽKA</b>	PE	Ø 150; H 3	300	5,00 Kč	
					

výrobce	obchodní označení, použití	materiál	rozměry	Cena
			mm	Kč/ks
	<b>Manžeta kruhová zavřená</b>	Multiplan F	15 x 120 x 100	39,00 Kč
			32 x 120 x 100	39,00 Kč
			35 x 120 x 100	39,00 Kč
			40 x 150 x 100	49,00 Kč
			51 x 150 x 100	49,00 Kč
			56 x 150 x 100	49,00 Kč
			72 x 180 x 150	59,00 Kč
			102 x 250 x 200	79,00 Kč
			110 x 250 x 200	79,00 Kč
			138 x 275 x 200	99,00 Kč
			170 x 275 x 200	99,00 Kč
			200 x 275 x 200	99,00 Kč
			<b>Manžeta hranatá zavřená</b>	Multiplan F
	30 x 50 x 120 x 100	39,00 Kč		
	40 x 40 x 150 x 150	49,00 Kč		
	50 x 50 x 150 x 150	49,00 Kč		
	100 x 100 x 250 x 200	89,00 Kč		
	120 x 140 x 275 x 200	89,00 Kč		

výrobce	obchodní označení, použití	materiál	rozměry	Cena		
			mm	Kč/ks		
	<b>Manžeta kruhová otevřená</b>	Multiplan F	32 x 120 x 100	59,00 Kč		
			35 x 120 x 100	59,00 Kč		
			40 x 150 x 100	69,00 Kč		
			51 x 150 x 100	69,00 Kč		
			56 x 150 x 100	69,00 Kč		
			72 x 180 x 150	79,00 Kč		
			102 x 250 x 200	99,00 Kč		
			110 x 250 x 200	99,00 Kč		
			138 x 275 x 200	119,00 Kč		
			170 x 275 x 150	119,00 Kč		
			200 x 275 x 200	119,00 Kč		
			<b>Manžeta hranatá otevřená</b>	Multiplan F	30 x 30 x 120 x 100	59,00 Kč
					30 x 50 x 120 x 100	59,00 Kč
	40 x 40 x 150 x 150	69,00 Kč				
	50 x 50 x 150 x 150	69,00 Kč				
	100 x 100 x 250 x 200	109,00 Kč				
	120 x 140 x 275 x 200	109,00 Kč				

výrobce	obchodní označení, použití	materiál	rozměry	balení	Cena
			mm	ks	Kč/ks
	<b>SVAŘOVACÍ DRÁT</b> pro extruzivní svařování fólií PE-HD	PE	Ø3	10 kg	<b>105,00 Kč/kg</b>
	<b>TĚSNÍCÍ ŠŤŮRA</b>	pěněný PE	Ø10		<b>3,90 Kč/bm</b>
	<b>DRŽÁK HROMOSVODU</b>	PE			<b>32,00 Kč</b>
	<b>LEPÍCÍ PÁSKA ZENTEN 01 L</b> pro lepené spoje parotěsných fólií	oboustr. lepicí butyl-kaučuk	1 x 9	25 bm	<b>9,00 Kč/bm</b>
	<b>LEPÍCÍ PÁSKA FAST TAPE G 660</b>	Al + bitumen	50	10 bm	<b>16,50 Kč</b>
			100	10 bm	<b>31,00 Kč</b>

## 12. TMELY A LEPIDLA

Tmely a lepidla :			
Obchodní označení a účel použití	Materiál	balení	Cena Kč/ks
<b>TMEL U 5000</b> dvousložkový tmel pro těsnění styků fólií s kovy, plasty a stavebními hmotami	PU	plechovka 15 kg	2 459,00 Kč
<b>TUŽIDLO U 7003</b> pro tmel U 5000	PU	plechovka 1 kg	594,00 Kč
<b>ZÁLIVKA Z-01 HIF 810</b> univerzální jištění spojů izolačních fólií	roztok PVC-P v THF, šedá světlá	plechovka 2,5 kg	642,00 Kč
<b>ZÁLIVKA Z-02 HIF 805</b> univerzální jištění spojů izolačních fólií	roztok PVC-P v THF, zelená oliva	plechovka 2,5 kg	642,00 Kč
<b>ZÁLIVKA Z-03</b> univerzální jištění spojů izolačních fólií	roztok PVC-P v THF, čirá	plechovka 2,5 kg	642,00 Kč
<b>ZÁLIVKA Z-01 HIF Multiplan světlý</b> univerzální jištění spojů izolačních fólií	roztok PVC-P v THF, šedá světlá	plechovka 2,5 kg	642,00 Kč
<b>ZÁLIVKA Z-01 HIF Multiplan tmavý</b> univerzální jištění spojů izolačních fólií	roztok PVC-P v THF, šedá tmavá	plechovka 2,5 kg	642,00 Kč
<b>ŘEDIDLO L 494</b> pro zálivku Z-01, Z-02, Z-03, Z-04 a Z-05	THF	plechovka 2,5 kg	590,00 Kč
<b>LEPIDLO L - 33</b> pro lepení PVC. Není určeno pro provádění vodotěsných spojů izolačních fólií	roztok PVC-P v organickém rozpouštědle	plechovka 2,5 kg	277,50 Kč
<b>TMEL EMFIMASTIC PU 25, PU 40</b> jednosložkový polyuretanový tmel pro těsnění styků fólií s kovy, sklem, plasty a stavebními hmotami	PU	kartuše 310 ml	140,00 Kč
		salám 600 ml	210,00 Kč
<b>TMEL PU WÜRTH K+D</b> Jednosložkový polyuretanový tmel pro těsnění styků fólií s kovy, sklem, plasty a stavebními hmotami	PU	kartuše 310 ml	150,00 Kč
<b>ELASTIBIT S-P</b> těsnící páska	asfalt modif. SBS	2 metry	99,80 Kč
<b>TMEL BITUMENOVÝ WÜRTH</b>		kartuše 310 ml	120,00 Kč

### 13. PRACOVNÍ POMŮCKY

výrobce	obchodní označení	měrná jednotka	Cena Kč/kus
HERZ	Herz Rion	ks	6 600,00 Kč
	Topné tělísko Herz	ks	895,00 Kč
	Tryska 30A1 - 20mm	ks	795,00 Kč
	Tryska 30B1 - 40mm	ks	795,00 Kč
	Přítlačný váleček 21 - mosazný	ks	595,00 Kč
	Přítlačný váleček 22D	ks	995,00 Kč
	Náhradní gumy	ks	dle výběru
	Nůž na folie Storch	ks	135,00 Kč
	Čepelky - háček ( výměnné )	ks	9,00 Kč
	Zkušební jehla	ks	179,00 Kč

pozn.: Dle dohody lze zajistit další sortiment ( zařízení nebo náhradní díly ) firmy Herz a servis poškozených zařízení

Vrtáky SDS Plus		
obchodní označení	měrná jednotka	Ceny Kč/kus
Vrták 5x50x110mm	ks	103,00 Kč
Vrták 5x100x160mm	ks	123,00 Kč
Vrták 5x150x210mm	ks	233,00 Kč
Vrták 5x200x260mm	ks	261,00 Kč
Vrták 5x250x310mm	ks	283,00 Kč
Vrták 6x50x110mm	ks	103,00 Kč
Vrták 6x100x160mm	ks	123,00 Kč
Vrták 6x200x260mm	ks	303,00 Kč
Vrták 8x100x160mm	ks	153,00 Kč
Vrták 8x150x210mm	ks	163,00 Kč
Vrták 8x210x260mm	ks	263,00 Kč
Vrták 8x260x310mm	ks	283,00 Kč
Vrták 8x350x410mm	ks	383,00 Kč
Vrták 10x150x210mm	ks	163,00 Kč

#### 14. CENÍK SLUŽEB POSKYTOVANÝCH ZÁKAZNÍKŮM

Školení nových firem	500,00 Kč/den/1 pracovník
Zapůjčení vývěvy	1000,00 Kč/den
Provedení zkoušek těsnosti fóliového povlaku	2500,00 Kč/den